

SCHEMA ESEMPLIFICATIVO

art. 2

DEFINIZIONE DEGLI ELEMENTI GEOMETRICI DELLE COSTRUZIONI E CRITERI DI MISURAZIONE

comma 2, lettera a)

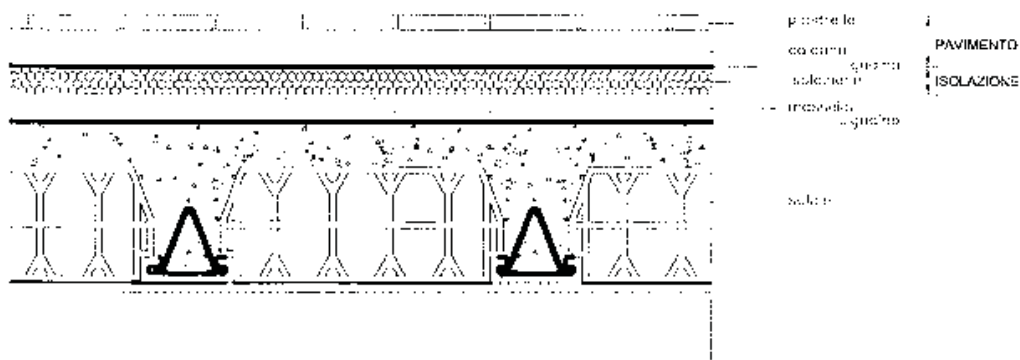
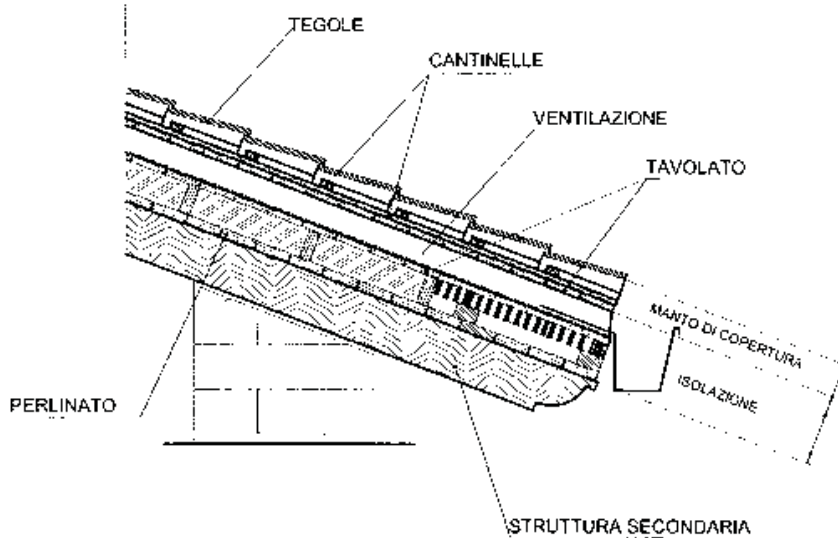

SCHEMI ESEMPLIFICATIVI articoli 10, 11 e 12

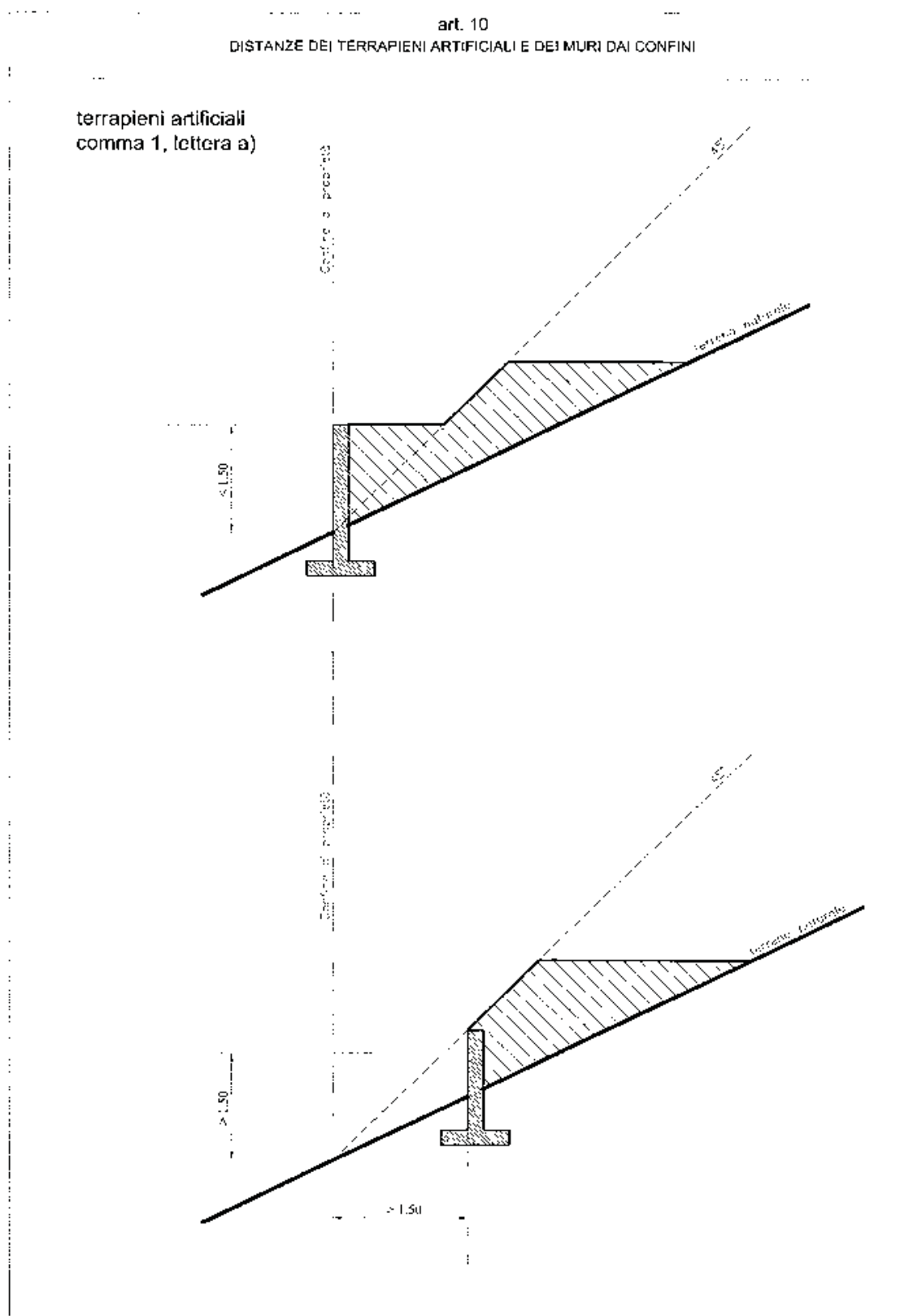

art. 10
DISTANZE DEI TERRAPIENI ARTIFICIALI E DEI MURI DAI CONFINI

muri liberi
comma 1, lettera b), numero 1

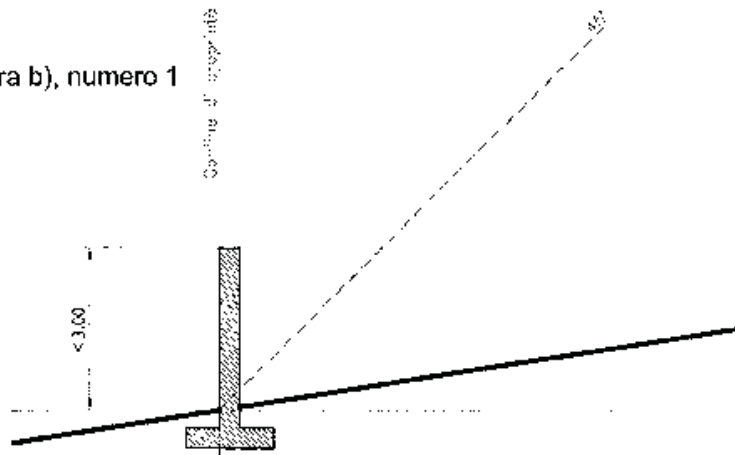

muri liberi
comma 1, lettera b), numero 2

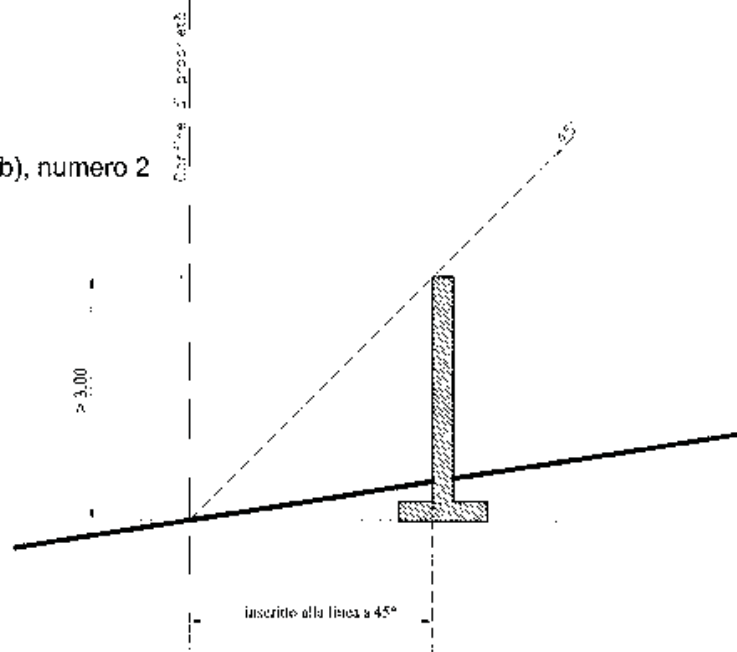

art. 10

DISTANZE DEI TERRAPIENI ARTIFICIALI E DEI MURI DAI CONFINI

muri di sostegno
comma 1, lettera c)

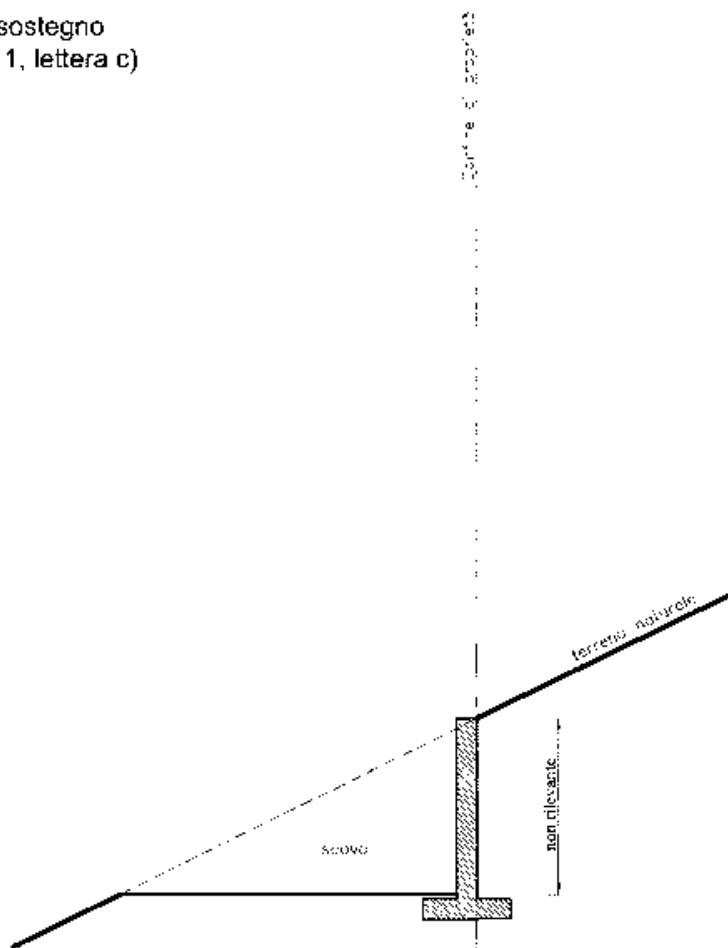

art. 11

DISTANZE DELLE ABITAZIONI DAI TERRAPIENI ARTIFICIALI, DAI MURI LIBERI E DAI MURI DI SOSTEGNO

terrapieni artificiali
comma 1, lettere a) e b)
e art. 12 comma 1

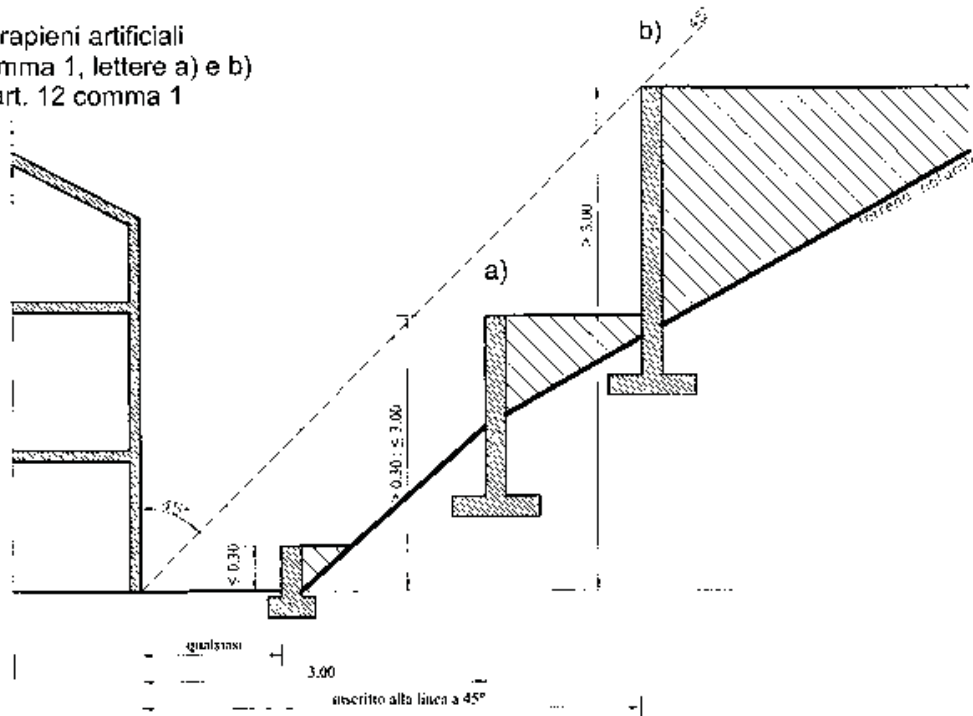

art. 11

DISTANZE DELLE ABITAZIONI DAI TERRAPIENI ARTIFICIALI, DAI MURI LIBERI E DAI MURI DI SOSTEGNO

muri liberi
comma 2, lettere a) b) e c)

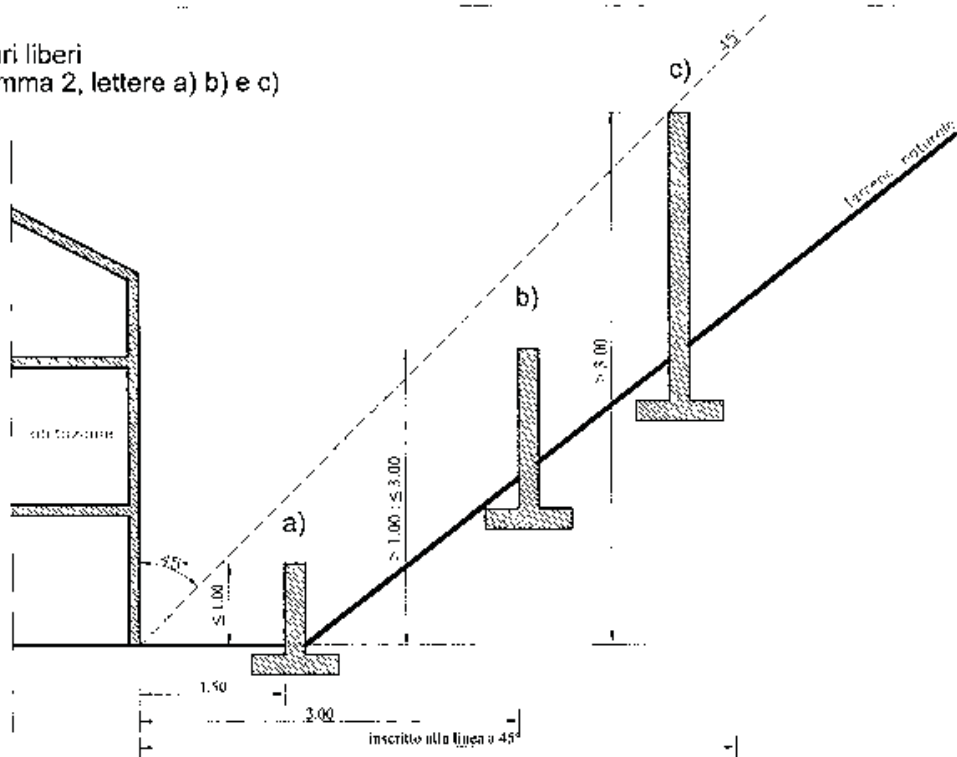

art. 11

DISTANZE DELLE ABITAZIONI DAI TERRAPIENI ARTIFICIALI, DAI MURI LIBERI E DAI MURI DI SOSTEGNO

muri di sostegno
comma 3, lettere a) b) e c)

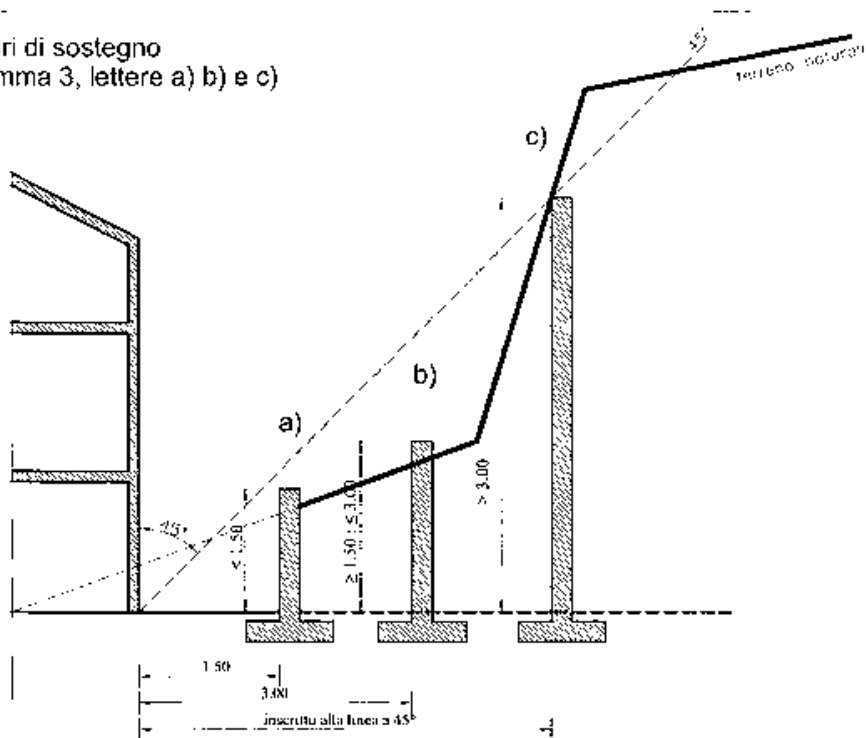

art. 11

DISTANZE DELLE ABITAZIONI DAI TERRAPIENI ARTIFICIALI, DAI MURI LIBERI E DAI MURI DI SOSTEGNO

intercapedini
comma 4

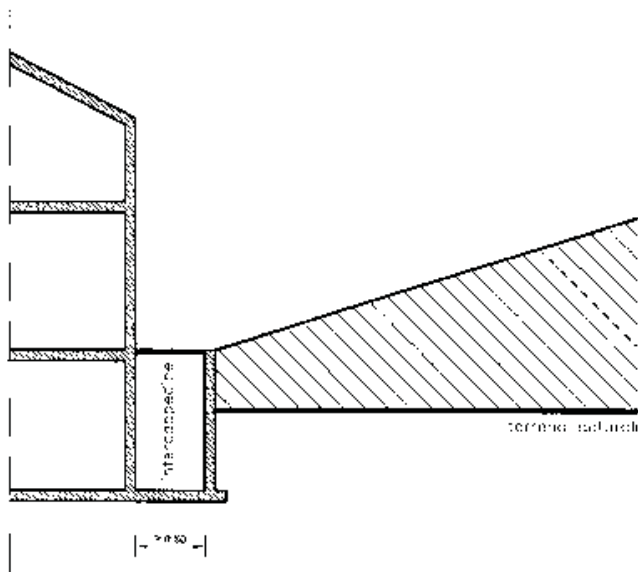

art. 12

DISTANZE DEGLI EDIFICI NON ADIBITI AD ABITAZIONI DAI TERRAPIENI ARTIFICIALI, DAI MURI LIBERI E DAI MURI DISOSTEGNO

muri liberi
comma 2, lettere a) e b)

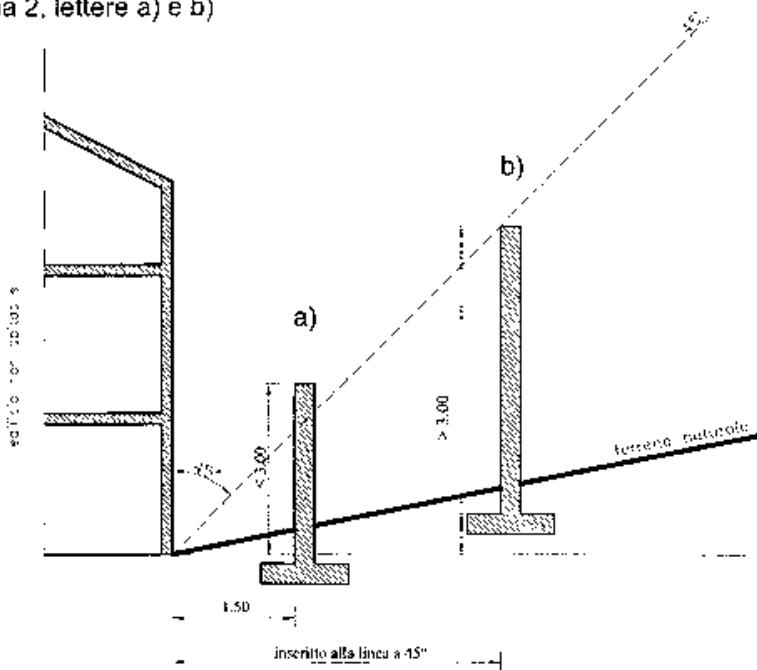

art. 12

DISTANZE DEGLI EDIFICI NON ADIBITI AD ABITAZIONI DAI TERRAPIENI ARTIFICIALI, DAI MURI LIBERI E DAI MURI DI CONTENIMENTO

muri di sostegno o pareti di scavo
comma 3, lettere a) e b)



Tabella D

Dimensioni minime dei posti macchina esclusi gli esercizi commerciali.



Tabella E
Dimensioni minime dei posti macchina per gli esercizi commerciali.

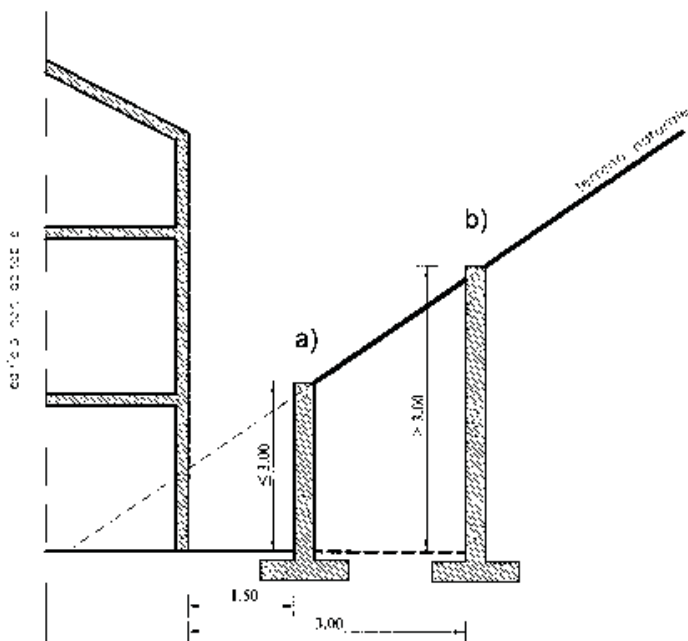

Tabella F
Dimensioni minime dei box

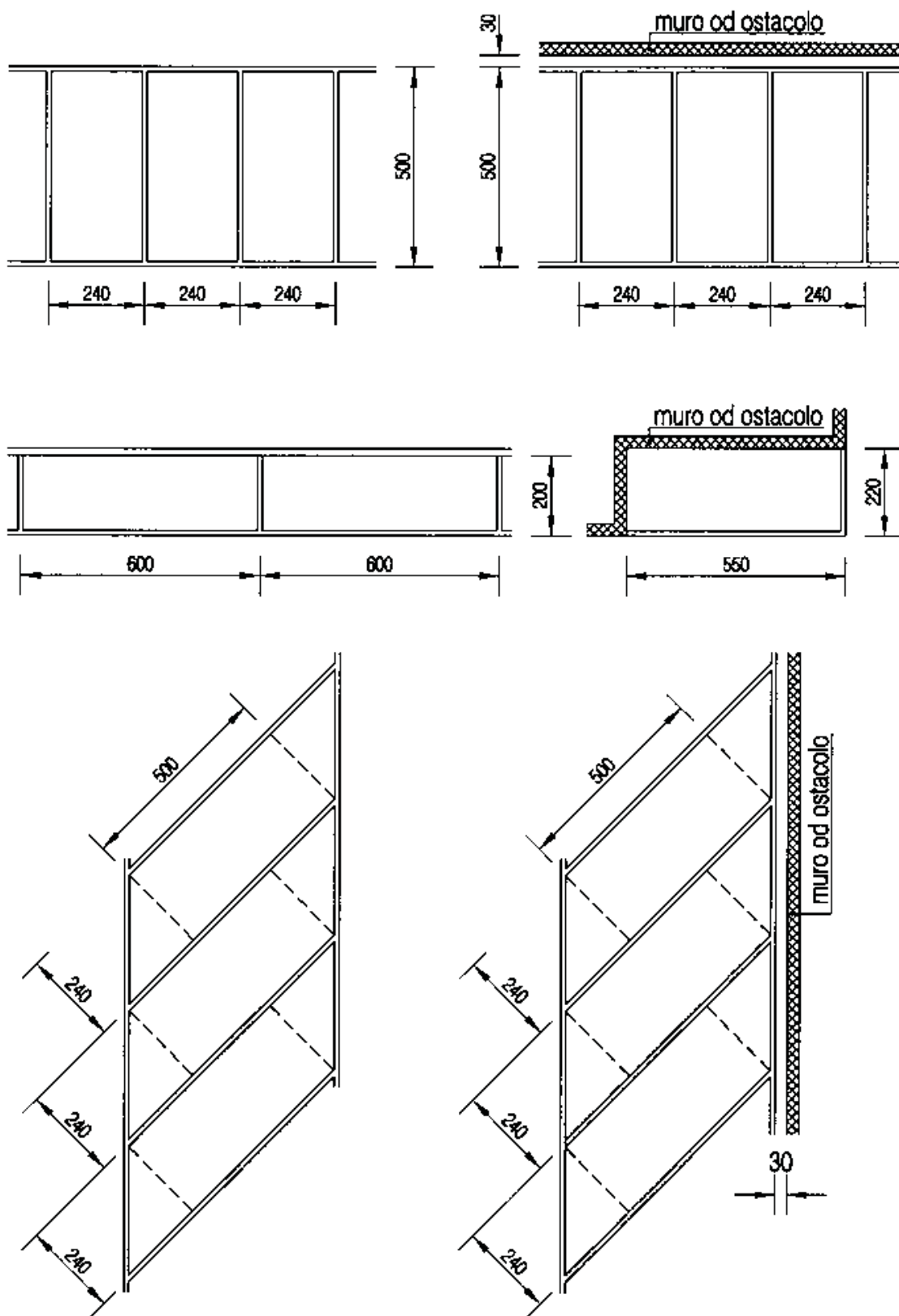

TABELLA G
Autorimesse e posti macchina

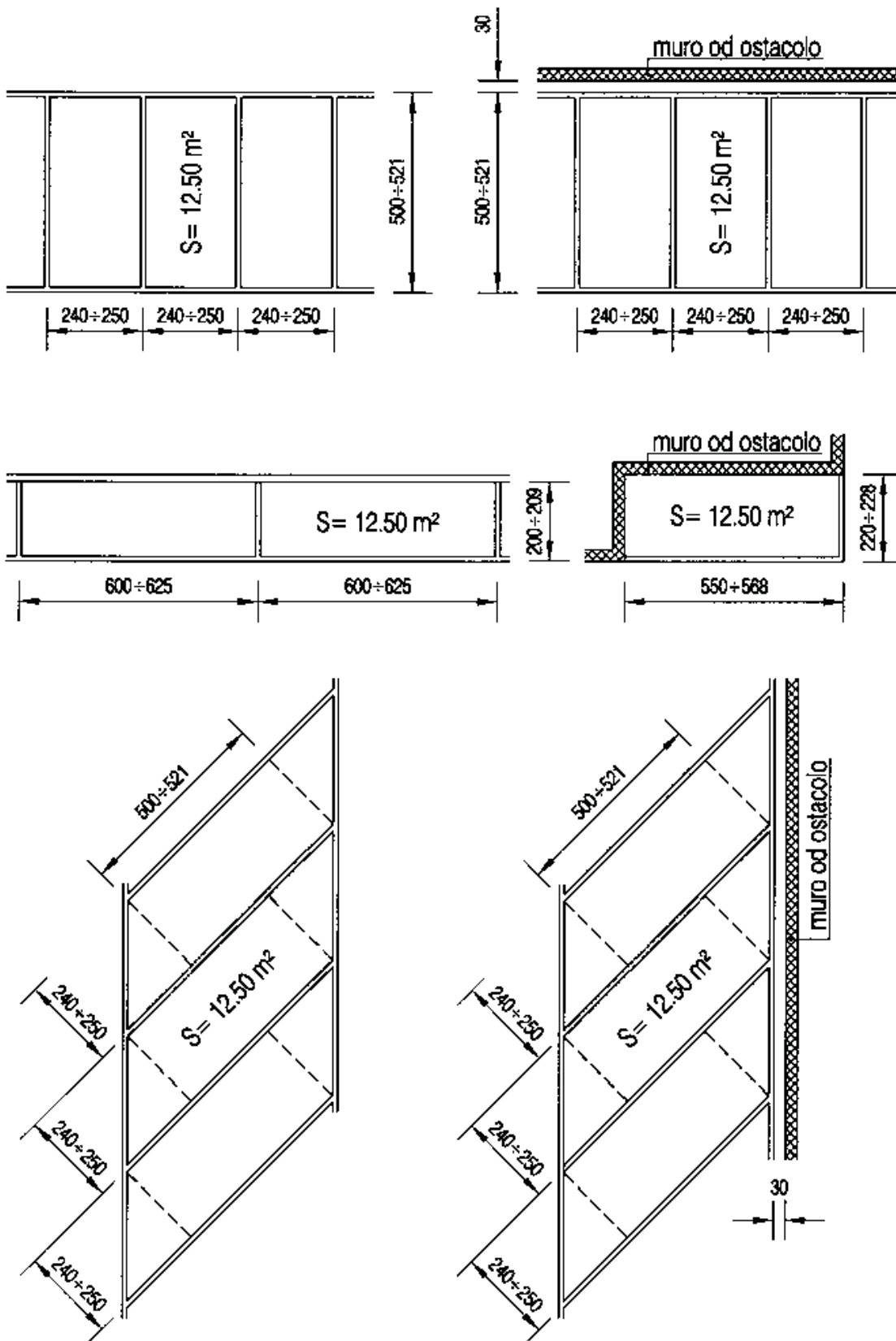
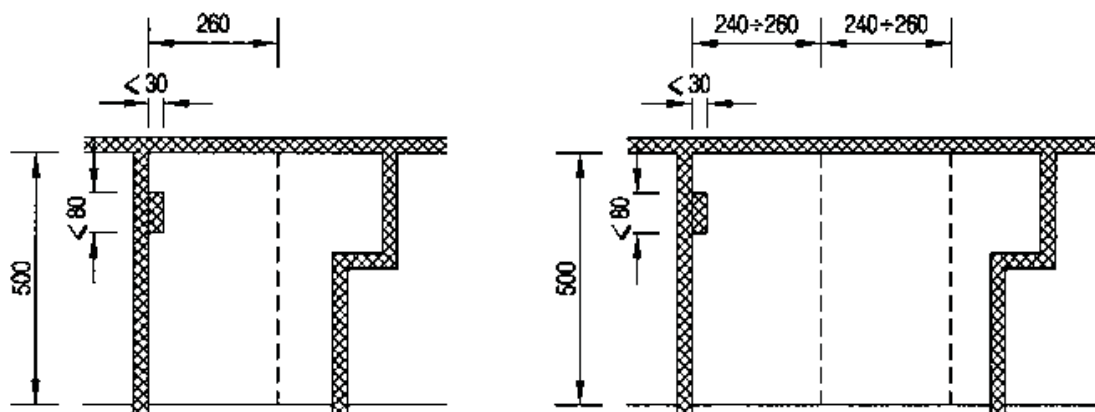